

Välisuste paigaldusjuhend

Enne ukse paigaldamist kontrollige ukse sobivust seinavaasse ning kontrollige, kas seinavaa on loodis ja nurgad täisnurksed. Seinavaa peab olema ukselempi välismõõtudest 10-45 mm suurem. Vajadusel korrigeerige seinavaa.

Asetage uksekomplekt alusele avanemissuunaga allapoole.

Avage pakend toote servadest (lengi välisküljelt, et vältida löikejälgi toote viimistletud pinnal)

Eemaldage leng.

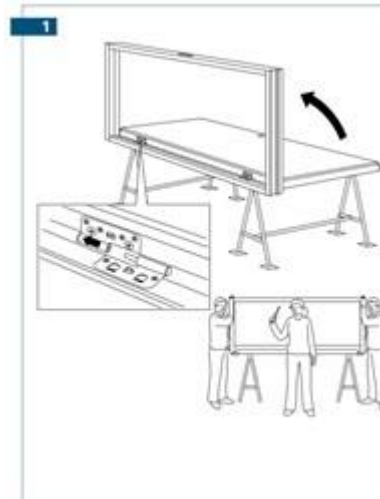

Kontrollige, et lävepaku alus on horisontaalne ning jäik.

Fikseerige lävepakk põrandale silikooniga.

Kontrollige, et leng oleks horisontaalselt ja vertikaalselt loodis.



Valige kinnitusvahenditeks spetsiaalsed ukseleangi kinnitusvahendid. Võite kasutada kruvisid koos kiiludega või lengihülssse. Kasutades lengihülssse pole kiilusid ei vaja.

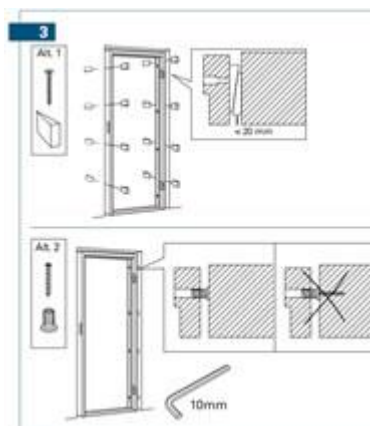

Kinnitage esmalt lengi hingede poolne külge, seejärel lukupoolne külge.

Lõtkud lengi ja seinavaa vahel võivad olla maksimaalselt 20 mm.

Kontrollige, kas leng on loodis.



Valige sobivad kinnitusvahendid vastavalt seinamaterjalile.

NB! Tuletõkkeukse lengi ja seinavaa maksimaalne vahe võib olla kuni 20mm ning vaht peab olema tuletõkkevaht (näiteks PENOSIL Premium Fire Rated), nii säilivad tuletõkkeukse omadused.

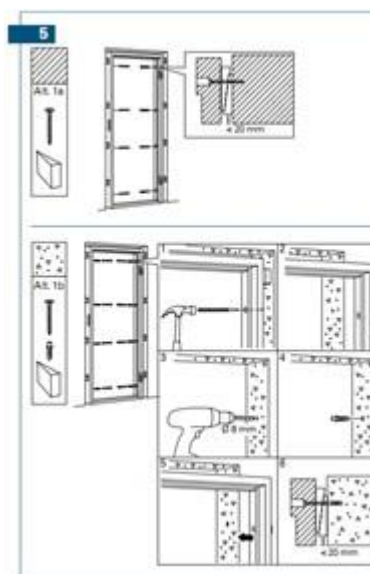

Kui kasutate lengihülsse, siis kiile ei ole vaja kasutada - hülsiga saab reguleerida lengi kaugust seinavast.

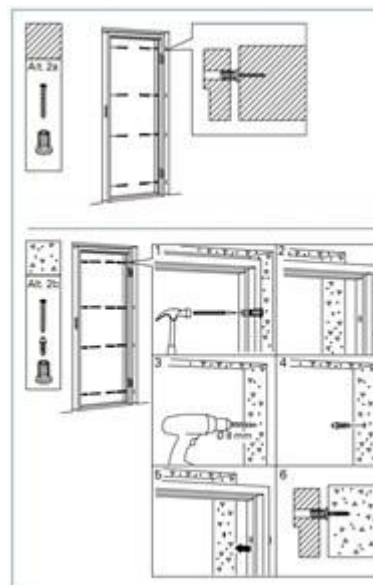

Kontrollige, et leng oleks loodis nii pikisuunas kui ka küljesuunas.



Tõstke uks hingedele. Selleks keerake hinge turvapolt veidi lahti, tõstke uks hingedele ning keerake turvapolt kinni. Seejärel kinnitage hinged lõplikult kruvidega.

Jälgige, et ukse nurk ei puutuks põrandat. Löögi tulemusena võib viimistlus kahjustuda.

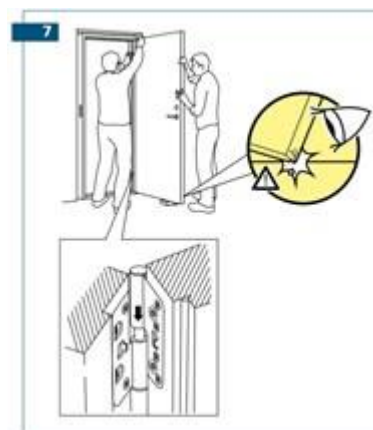

Sulgege uks ning kontrollige, et ukseleht (eriti ukselehe lukupoolsed nurgad) oleks lengiga tasapinnas.

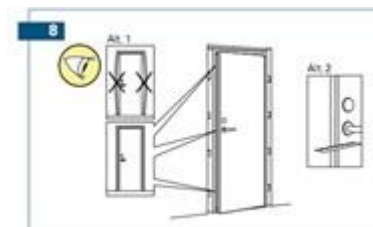

Vajadusel reguleerige ust hingedest.

Kõrguse reguleerimine

- Eemaldage hingede kattedkorgid (joonis 1)
- Ukse kõrguse tõstmiseks keerake esmalt ülemisi reguleerimiskruvisid (joonis 2, fotol nr.1) vastupäeva (ehk lahti) ja alumisi pingutuskruvisid (fotol nr.2) päripäeva (ehk kinni)
- Ukse kõrguse langetamiseks keerake esmalt alumisi reguleerimiskruvisid lahti (vastupäeva) ning seejärel ülemisi kinni (päripäeva) nii, et uks langeks soovitud kõrgusele
- Keerake mõlema hinge reguleerimiskruvisid nii, et mõlemad hinged jääksid võrdselt ust kandma
- Paigaldage hingede metallist kaitsekorgid hingede (joonis 3)

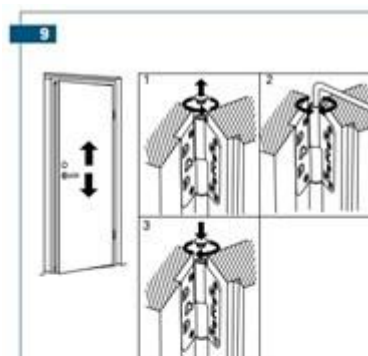

Reguleerimine külgsuunas

- Keerake ukse pooles olevad hingede kinnituskruvid veidi lahti (joonis 1, fotol nr.3)
- Keerake hinge reguleerimiskruvi soovitud suunas (joonis 2, fotol nr.4)
- Keerake kinnituskruvid kinni (joonis 3, fotol nr.3)

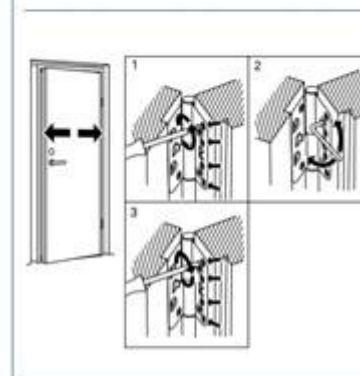

Paigaldage montaažiavadele plastist kattedkorgid.



Tihendage lävepaku ja põranda vahe silikooniga.

Paigaldage soovi korral veeplekk.

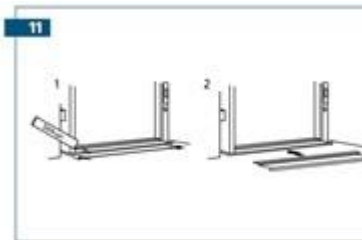

Paigaldage välisuks seinanišši või varikatuse alla. Minimaalne varikatus on vähemalt 70 mm lai, kuid klaasinguga välisukse korral soovitame valida varikatus vähemalt 500 mm laiune.

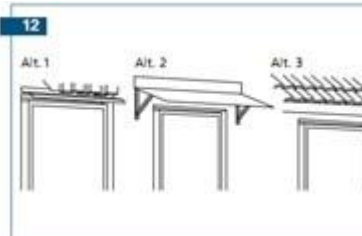

Tihendage lengi ja seinavaa vaheline lõtk soojustusvilla ribadega nii, et soojustusvilla riba jätaks lengi välimise servani 10-20 mm vaba ruumi.

Sisemises küljes kasutage liimi soojustusvilla liimimiseks lengi külge. Lengi välisküljel ärge liimi kasutage

Paigaldage piiredeliistud.



Reguleerige luku vasturauas olevatest reguleerimiskruvides nii, et uks sulguks korralikult.

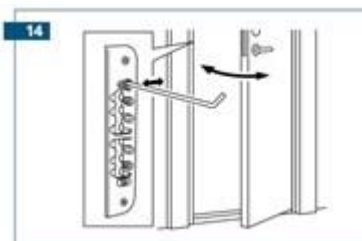

NB! Tuletõkkeuste puhul on lubatud kasutada ainult neid furnituure, mis on katsetatud ehk Abloy 3248 lehthing ning ASSA 565 lukk + eriloaga lukukorpused (täpsuta üle uksetootajaga)

Omavoliliselt furnituuride vahetus/asendamine ei ole lubatud! Vastasel juhul kaotab tuletõkkeukse sertifikaat kehtivuse.